

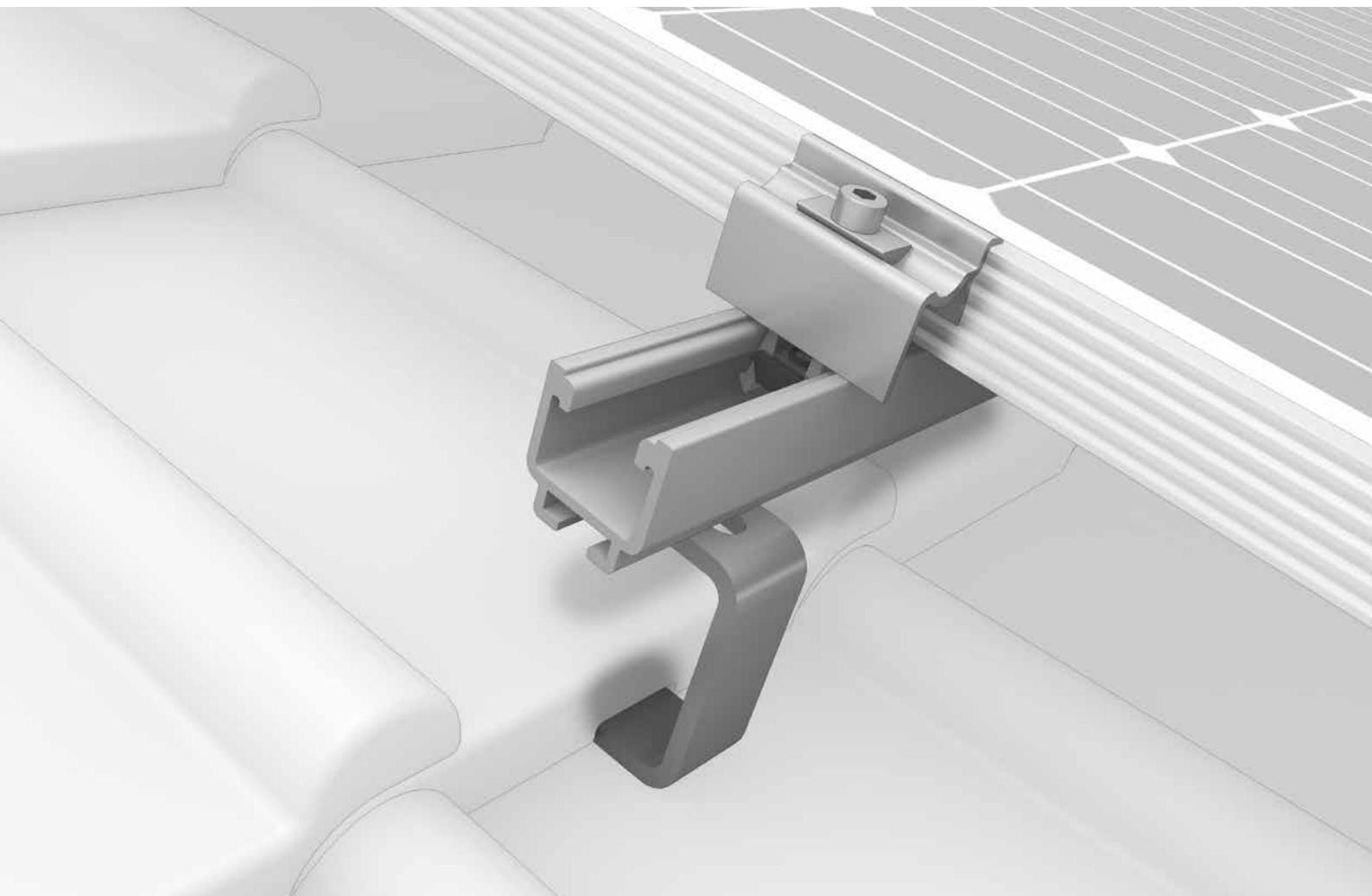

Sistema SolidRail



/ Vasto assortimento di profili di montaggio per i carichi più diversi

/ Robusto, con statica documentata

/ Elevata flessibilità per campate di diverse ampiezze



Fissaggio al tetto

Ganci per tetto in acciaio inossidabile

- / Supporto in acciaio inossidabile sottile e di alta qualità con attacco regolabile flessibile anche per travi strette
- / Per tegole, tegole piane e coppi
- / Ganci per tetto regolabili in altezza e disponibilità di molti modelli specifici
- / Ganci speciali per tetto per tegole piane o ardesia



CrossHook 4SL in alluminio

- / Trasmissione ottimale della forza, utilizzabile anche su travi strette e collegamento diretto a SolidRail
- / Adatto a molti tipi di tegole e coperture
- / Semplice regolazione in altezza e laterale

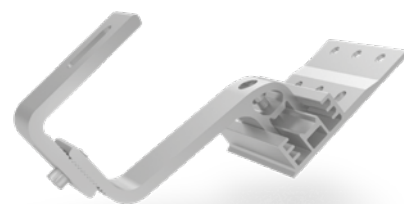

Barre filettate

- / Per tutte le coperture in fibrocemento ondulato, lamiera ondulata e trapezoidale e pannelli sandwich
- / Sigillatura sicura della copertura
- / Collegamento tramite piastra di adattamento con possibilità di regolazione
- / Con autorizzazione dell'autorità competente per l'edilizia [abZ]







Morsetti per lamiera aggraffata

- / Molte possibilità di applicazione: doppia aggraffatura piana, aggraffatura ad angolo o curva
- / Soluzioni Rib-Roof per 465, Speed 500 ed Evolution
- / Montaggio senza foratura



Dati tecnici

SolidRail	UltraLight 32	Light 37	Medium 42	Alpin 60
Immagine				
Materiale	Alluminio [EN AW-6063 T66]			
L = larghezza [mm]	39	39	41	41
A = altezza [mm]	32	37	42	60
Lunghezze [m]	2,10 / 2,25 / 3,30 / 4,40 / 5,50		4,40	5,50
Peso [kg/m]	0,7	0,85	1,3	1,7
Montaggio incrociato con	SingleRail o SolidRail			

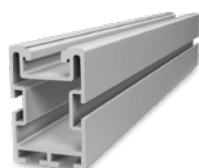
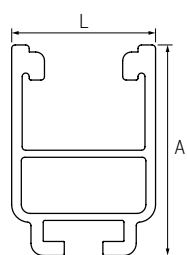

SolidRail L: Per carichi elevati e campate ampie