

CHECKLISTE SONDERLÖSUNG

DIESES FORMULAR BITTE VOLLSTÄNDIG AUSFÜLLEN UND PER MAIL AN INFO@K2-SYSTEMS.DE ODER PER FAX SENDEN AN +49 (0) 7159 42059-209



MONTAGESYSTEM TRIANGLE

SONSTIGES

BAUVORHABEN/PROJEKT

NAME KUNDE

PROJEKTNAME

PROJEKTSTANDORT

STRASSE / NR.

PLZ / ORT / LAND

TELEFON-NR. FÜR LIEFERAVIS (ANKÜNDIGUNG DER LIEFERUNG)

STANDORTINFORMATIONEN

GELÄNDEHÖHE _____ m

WINDLAST _____ m/s _____ kN/m²

SCHNEELAST AUF DEM BODEN [S_k] _____ kN/m²

GELÄNDEKATEGORIE

KATEGORIE 0
SEEN ODER KÜSTENGEBIET



KATEGORIE 1
FLACHES FELD, OHNE HINDERNISSE

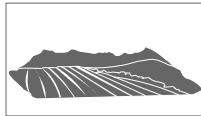

KATEGORIE 2
FLACHES FELD, MIT VEREINZELTEN
HINDERNISSEN



KATEGORIE 3
VORSTÄDTE, INDUSTRIE-
GEWERBEGBIETE

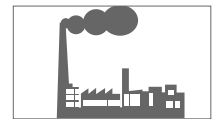

KATEGORIE 4
STADTGBIET



DACHTYP

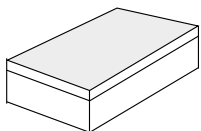

FLACHDACH

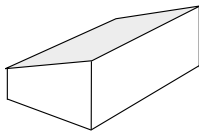

PULTDACH

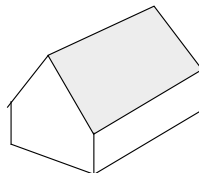

SATTELDACH

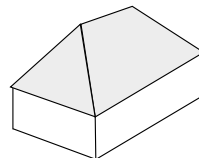

WALMDACH

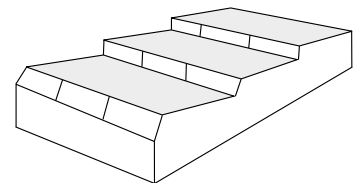

SHED-DACH

SONSTIGES _____

HINDERNISSE

DACHFENSTER

SCHORNSTEIN

ANTENNE

FREIFLÄCHE

_____ m
LÄNGE

_____ m
HÖHE

_____ m
BREITE

GEBÄUDEDATEN

SCHRÄGDACH

_____ m
A GEBÄUDEBREITE

_____ m
B GEBÄUDELÄNGE

_____ m
C DACHBREITE

_____ m
D DACHLÄNGE

_____ °
E DACHNEIGUNG

_____ m
H GEBÄUDEHÖHE

FLACHDACH

_____ m
A DACHBREITE

_____ m
B DACHLÄNGE

_____ m
C ATTIKAHÖHE

_____ m
H GEBÄUDEHÖHE

_____ °
E DACHNEIGUNG

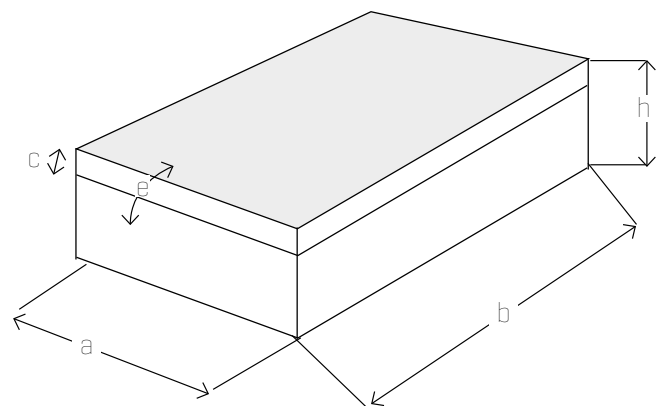
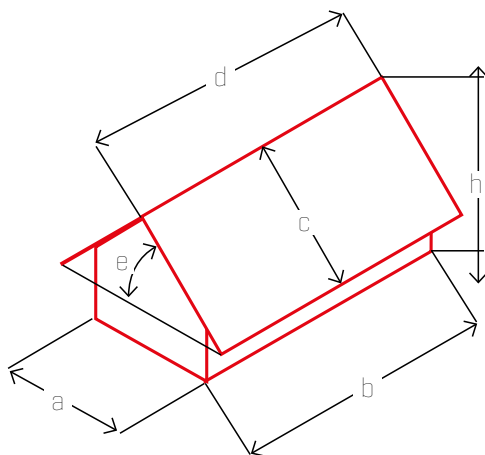

DACHEINDECKUNG

WELLFASERZEMENTPLATTEN

_____ mm _____ mm
 WELLENHÖHE A WELLENABSTAND B MATERIAL

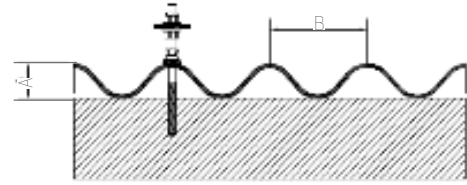

TRAPEZBLECH

_____ mm _____ mm
 GESAMTHÖHE INKL. SICKE A SICKENABSTAND B

_____ mm _____ mm
 STAHLPROFIL I DICKE ALUPROFIL I DICKE

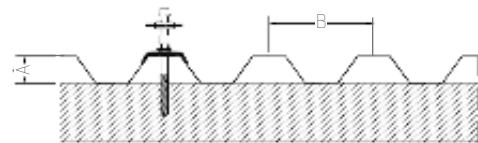

SANDWICHTRAPEZBLECH

_____ mm _____ mm
 GESAMTHÖHE INKL. SICKE A SICKENABSTAND B

_____ mm _____ mm
 STAHLPROFIL I DICKE ALUPROFIL I DICKE

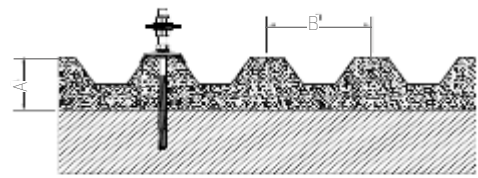

MODULANGABEN

_____ MODULHERSTELLER

_____ WP
MODULLEISTUNG

_____ KG
MODULGEWICHT

KLEMMUNG DES MODULS
 LANGE SEITE KURZE SEITE

_____/_____/_____ MM
MODULMASSE

_____ ST.
GESAMTANZAHL MODULE [projektbasiert]

MODULAUSRICHTUNG
 LIEGEND STEHEND

