

# CHECK-LIST PROJETS SUR MESURE

MERCI DE REMPLIR ET RETOURNER PAR MAIL [INFO@K2-SYSTEMS.FR](mailto:INFO@K2-SYSTEMS.FR) OU PAR FAX + 33 (0)4 50 51 16 41



SYSTÈME TRIANGLE

AUTRES

## PROJET

NOM DU CLIENT

NOM DU PROJET

EMPLACEMENT DU PROJET

RUE / NUMÉRO.

CODE POSTAL / VILLE / PAYS

NUMÉRO DE TÉLÉPHONE POUR LES AVIS DE LIVRAISON (AVIS DE LIVRAISON)

## INFORMATION SUR LE LIEU

ALTITUDE

m

CHARGE DE VENT

m/s

kN/m<sup>2</sup>

CHARGE DE NEIGE AU SOL [S<sub>s</sub>]

kN/m<sup>2</sup>

## SITUATION TOPOGRAPHIQUE

### CATÉGORIE 0

LACS OU LITTORAL



### CATÉGORIE 1

CHAMP PLAT AVEC OU SANS  
OBSTACLES ISOLÉS



### CATÉGORIE 2

CHAMP AVEC HAIES



### CATÉGORIE 3

ZONE URBAINE, ZONE INDUSTRIELLE

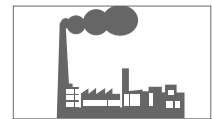

### CATÉGORIE 4

VILLE



## TYPE DE TOIT

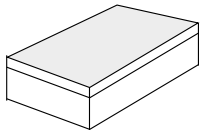

TOIT PLAT

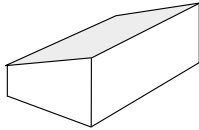

TOIT À UN VERSANT

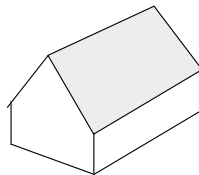

TOIT À DEUX VERSANTS

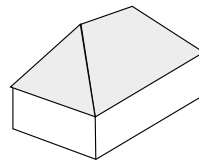

TOIT EN CROUPE

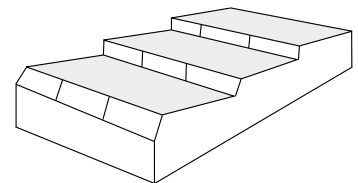

TOIT EN SHEDS

AUTRES

## OBSTACLES

LUCARNE

CHEMINÉE

ANTENNE

SURFACE  
DÉCOUVERTE

\_\_\_\_\_ m  
LONGUEUR

\_\_\_\_\_ m  
HAUTEUR

\_\_\_\_\_ m  
LARGEUR

## INFORMATIONS SUR LE BÂTIMENT

TOIT INCLINÉ

\_\_\_\_\_ m  
A LARGEUR DU BÂTIMENT

\_\_\_\_\_ m  
B LONGUEUR DU BÂTIMENT

\_\_\_\_\_ m  
C LARGEUR DU TOIT

\_\_\_\_\_ m  
D LONGUEUR DU TOIT

\_\_\_\_\_ °  
E DEGRÉ D'INCLINAISON

\_\_\_\_\_ m  
H HAUTEUR DU BÂTIMENT

TOITURE TERRASSE

\_\_\_\_\_ m  
A LARGEUR DU TOIT

\_\_\_\_\_ m  
B LONGUEUR DU TOIT

\_\_\_\_\_ m  
C HAUTEUR D'ACROTÈRE

\_\_\_\_\_ m  
H HAUTEUR DU BÂTIMENT

\_\_\_\_\_ °  
E DEGRÉ D'INCLINAISON

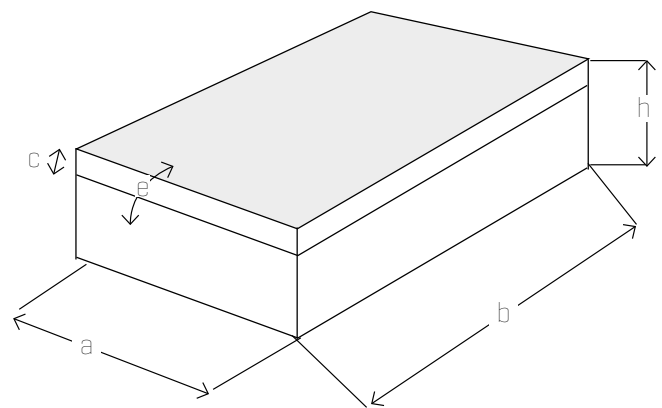
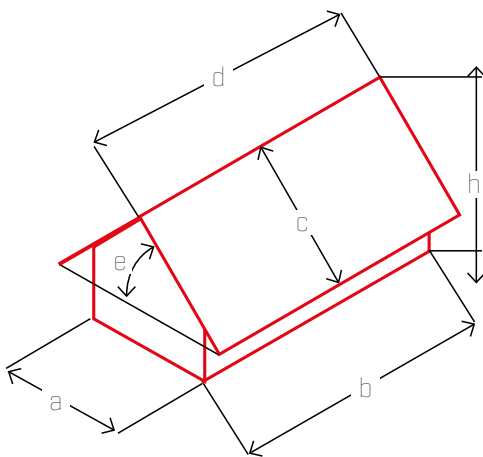



## COUVERTURE DE TOIT

### PLAQUES EN FIBROCIMENT ONDULÉES

\_\_\_\_\_ mm      \_\_\_\_\_ mm  
 HAUTEUR ONDE A      ENTRAXE ONDES B      MATÉRIAU

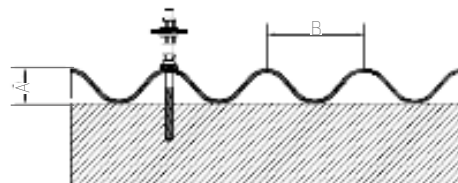

### TÔLE TRAPÉZOÏDALE

\_\_\_\_\_ mm      \_\_\_\_\_ mm  
 HAUTEUR NERVURE A      ENTRAXE NERVURES B

\_\_\_\_\_ mm      \_\_\_\_\_ mm  
 ÉPAISSEUR TOLE ACIER      ÉPAISSEUR TOLE ALU

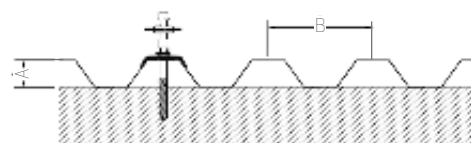

### BAC SANDWICH

\_\_\_\_\_ mm      \_\_\_\_\_ mm  
 HAUTEUR TOTAL A      ENTRAXE NERVURES B

\_\_\_\_\_ mm      \_\_\_\_\_ mm  
 ÉPAISSEUR TOLE ACIER      ÉPAISSEUR TOLE ALU

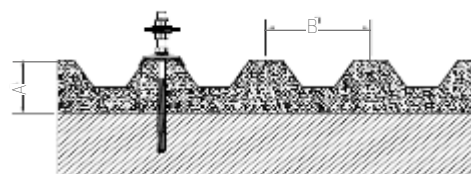

## INFORMATIONS SUR LES MODULES

\_\_\_\_\_ FABRICANT DES MODULES

\_\_\_\_\_ WP  
 PUISSANCE DU MODULE

\_\_\_\_\_ KG  
 POIDS DU MODULE

\_\_\_\_\_  
 CÔTÉ LONG      CÔTÉ COURT  
 FIXATION DU MODULE

\_\_\_\_\_/\_\_\_\_\_/\_\_\_\_\_ mm  
 DIMENSIONS DU MODULE

\_\_\_\_\_ PCE.  
 NOMBRE DE MODULES [dépendant du projet]

\_\_\_\_\_  
 PAYSAGE      PORTRAIT  
 DISPOSITION MODULE

